

ドライバー Driver **Ryo**

日付 Date **2019/6/23**

サーキット Circuit **特設**

イベント Event **D1-10**

環境 Track place インドア IN アウトドア OUT

路面 Track Type アスファルト Asphalt コンクリート Concrete カーペット Carpet Pタイル P tile

天気 Weather

時間帯 Time Range 0~6 6~12 12~18 18~24

コメント Comment **単走、追走 2位でした。**

FRONT

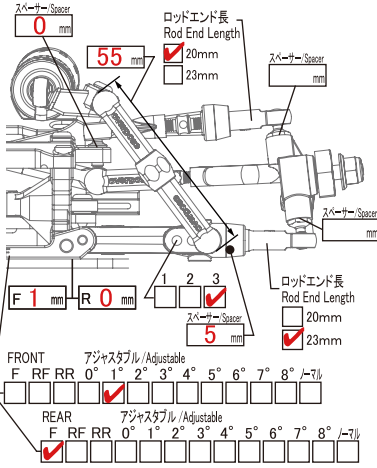

RWDアジャスタブルナックルType-2 (Option)
 RWD Adjustable Knuckle Type-2

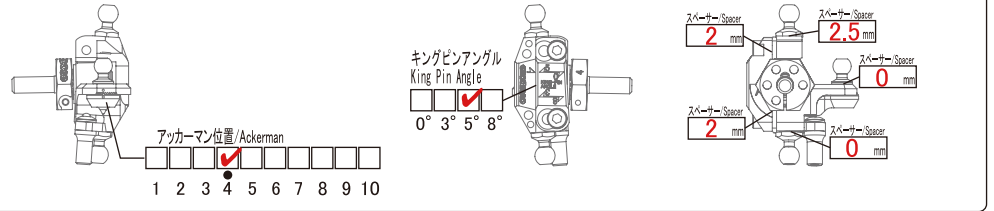

アジャスタブルアルミフロントサスアームType-2 (Option)
 Adjustable Aluminum Front Suspension Arm Type-2

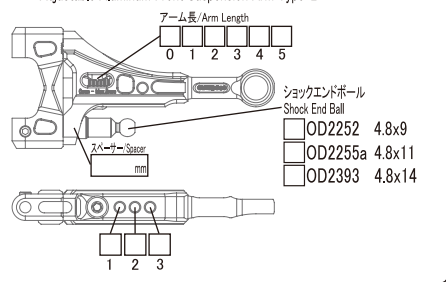

ショック/Shock ノーマル Normal ハイグレード High Grade

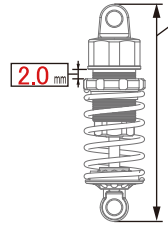

ホイールハブ Wheel Spacers	Normal(4.5) Option(4.0) Other 6 mm
ホイールスペーサー Wheel Spacer	0 mm
車高 Ride Height	mm
ブラダー Bladder	ブラック
オイル Oil	OD #10
ピストン Piston	1.0x3穴
スプリング Spring	TNレーシング 8巻
キャンバー角 Camber Angle	12 °
カスター角 Caster Angle	12 °
キングピン角 King Pin Angle	5 °
トー角 Toe Angle	アウト2 °

REAR

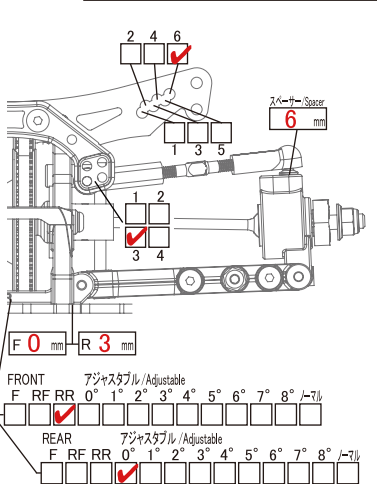

アジャスタブルアルミリアサスアーム Type-2 (Option)
 Adjustable Aluminum Rear Suspension Arm Type-2

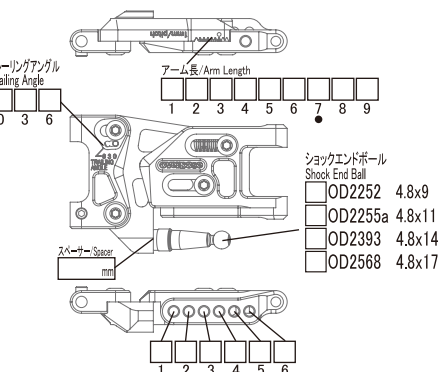

リアアップライト Rear Upright
 アジャスタブルアルミリアアップライト Adjustable Aluminum Rear Upright

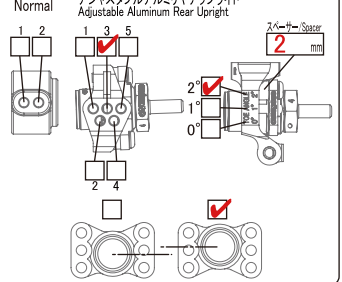

アッパーアームマウント Upper Arm Mount (Option)
 アルミリアアッパーアームマウント Aluminum Rear Upper Arm Mount

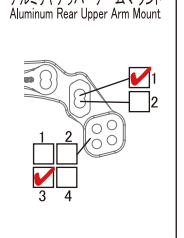

ショック/Shock ノーマル Normal ハイグレード High Grade

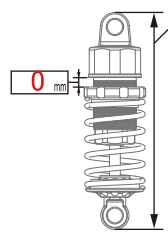

デフ Diff	<input checked="" type="checkbox"/> Ball Diff <input type="checkbox"/> Spool
ホイールハブ Wheel Hubs	Normal(4.5) Option(4.0) Other mm
ホイールスペーサー Wheel Spacer	0 mm
車高 Ride Height	mm
ブラダー Bladder	ブラック
オイル Oil	OD #10
ピストン Piston	1.0x3穴
スプリング Spring	ODチタン MH
キャンバー角 Camber Angle	6 °
カスター角 Caster Angle	°
キングピン角 King Pin Angle	°
トー角 Toe Angle	イン2 °

OTHER

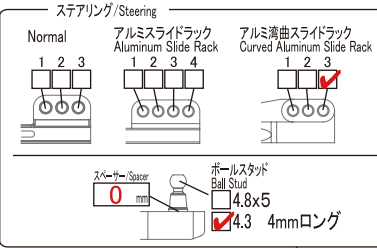

サーボセイバー/Servo Saver

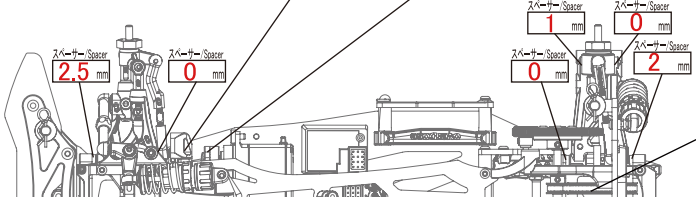
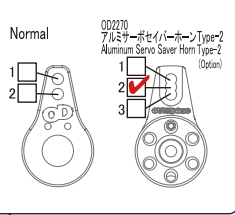

送信機 Transmitter	7PX
受信機 Receiver	R334SBS-E
ST サーボ ST Servo	RSx3
ジャイロ Gyro Sensor	DAIS
モーター Motor	OD FTS 10.5T
スピードブレイク ESC	XARVIS
バッテリー Battery	レーシングパフォーマー
ボディ Body	OD マーク II
ウイング Wing	OD VOLTEX Type-5
メモ Memo	ピストン加工済

タイヤ/Tyre	FRONT	REAR
タイヤ Tire	DS RWD FFF ZERO III	DS RWD FFF ZERO III
ホイール Wheel	OD VS KF	OD VS KF
オフセット Offset	+ 7 mm	+ 7 mm
ギヤ/Gear		
スパーギヤ Spur Gear	80 T	ピニオンギヤ 40 T
デフプーリー Diff Pulley	<input checked="" type="checkbox"/> 48 Pitch <input type="checkbox"/> 64 Pitch	54 T
センタープーリー Center Pulley	20 T	カウンターギヤ Counter Gear
ウイング Wing	最終減速比 Final Gear Ratio	5.4